



**STOLPAW**<sup>®</sup>  
ALBUD DRZWI

DRZWI ZEWNĘTRZNE  
I WEWNĘTRZNE

*Mocna strona Twojego komfortu*











## Poznaj nas

Pomagamy współtworzyć dom, który jest synonimem spokoju, rodziny, bezpieczeństwa i serca – wokół którego skoncentrowane jest życie każdego człowieka. Wiemy, jak ważnym i trudnym wyborem jest dobór elementów wykończeniowych do naszego wymarzonego miejsca. Z jednej strony stawiamy na racjonalność – mają być solidne, odporne, wytrzymałe i ekonomiczne, a z drugiej mają pełnić funkcję ozdobną i wpisywać się w naszą estetykę. Tylko firma z bogatą tradycją, wysoką sprzedażą i konkurencyjną ofertą ma szansę sprostać tym wymaganiom.

Stolpaw Albud Drzwi działa w trosce o komfort naszych Klientów. 40 lat na rynku jest dowodem na to, że jesteśmy specjalistami w naszej branży. Pracowitość, upór, wewnętrzna motywacja – to podwaliny tego, na czym dzisiaj stoją solidne fundamenty. Jak mówią właściciele: **“Przyszłość to ciągła innowacja, najwyższa jakość i profesjonalizm. Nie boimy się zmian na lepsze, a na sukces pracujemy zespołowo. Stawiamy na rozwiązania wymagające zaangażowania ponad wytyczone ścieżki. Doceniamy naszych pracowników, którzy dbają o wysoki standard i nowatorskie realizacje”**.

Staramy się wyprzedzać konkurencję, wprowadzając pionierskie rozwiązania, które pozwalają generować harmonijne połączenie wysokiej jakości w stosunku do niezwykle atrakcyjnej ceny. Różnorodność poszczególnych kolekcji daje możliwość wyboru egzemplarza dopasowanego pod względem parametrów technicznych, kolorystyki oraz elementów dekoracyjnych - do indywidualnych potrzeb i gustów. Nie sprzedajemy drzwi – sprzedajemy bezpieczeństwo, elegancję, najwyższą jakość i pewność najlepszego wyboru.





# Spis treści

<b>Poznaj nas</b> .....	<b>03</b>
Nasze realizacje .....	07
Nasze wartości .....	08
Cechy naszych produktów .....	09
Jesteśmy EKO .....	11
<b>Drzwi zewnętrzne</b> .....	<b>12</b>
Drzwi płytowe FAVORIT i STOLTERM .....	15
Drzwi płytowe KOLEKCJA NODUM .....	32
Drzwi ramowo - płytowe STOL .....	38
Drzwi ramowo - płycinowe Tradycyjne i Angielskie .....	48
Drzwi niestandardowe .....	60
Smart Home .....	64
Dane techniczne drzwi .....	68
Kolorystyka .....	70
Akcesoria dodatkowe .....	72
<b>Drzwi wewnętrzne</b> .....	<b>78</b>
Cechy drzwi wewnętrznych .....	81
Linia SKRA .....	82
Linia LONDINO .....	84
Linia TRESOR .....	88
Linia JUST .....	90



Linia CRYSTAL .....	94
Linia STIL .....	96
Linia SILWA .....	100
Linia CODE .....	102
Linia EUPHORIA .....	106
Linia ROMA .....	108
Kolorystyka .....	112
<b>Drzwi wewnętrzne Vittoria .....</b>	<b>114</b>
Linia VITO .....	116
Linia ELIO .....	118
Linia DARIO .....	120
Linia FRANCO .....	122
<b>System drzwi ukrytych STOLPAW .....</b>	<b>124</b>
<b>System przesuwny .....</b>	<b>127</b>
System przesuwny NEMEZIS .....	127
System przesuwny AREO .....	128
System przesuwny LOFT .....	129
<b>Ościeżnice do drzwi wewnętrznych .....</b>	<b>132</b>
<b>Cennik .....</b>	<b>133</b>





SIŁA PROFESJONALIZMU

# Drzwi najlepszej jakości

Tworzymy z pasją solidne, ponadczasowe drzwi, dzięki którym wygoda i bezpieczeństwo w Twoim domu będą zawsze na pierwszym miejscu.



# Nasze Realizacje

---





# Nasze Wartości

## 01. Innowacyjność

Najważniejszy punkt prognostyczny dla jakości wykonanych przez nas produktów. Nieustannie analizujemy sytuację na rynku i reagujemy na wszelkie zmiany i trendy. Jesteśmy pełni postępowych inicjatyw i pomysłów, które wyróżniają nasze produkty na rynku od wielu lat.

## 02. Uczciwość

Uczciwość to sztanदारowa cecha naszej firmy. Wszystkie działania są transparentne ponieważ dbamy o przejrzystość procedur oraz pamiętamy o etyce w biznesie. Mamy ustalone normy, według których prowadzimy działalność, co procentuje w postaci lojalności Klientów oraz dobrych stosunków z instytucjami państwowymi.

## 03. Kreatywność

Zdolność nieszablonowego i innowacyjnego myślenia, która cechuje naszą firmę pozwala na wdrażanie w życie nowatorskich projektów. Dzięki niej potrafimy efektywniej rozwiązywać problemy stosując niestandardowe rozwiązania. Podejmowanie nowych inicjatyw pozwala stale udoskonalać naszą firmę i oferowany asortyment.

## 04. Wytrwałość

Marka STOLPAW znana jest już na rynku od 40 lat. Wymagania Klientów zapewniają nowe doświadczenie oraz pozwalają nam podejmować trafniejsze decyzje w przyszłości. Prowadzi nas stanowczość i determinacja. Porażki nas nie załamują, przeciwnie – potrafimy wyciągać z nich wnioski i zamieniać w sukces.

## 05. Odpowiedzialność

W tym wypadku o naszej jakości może świadczyć sposób w jaki podchodzimy do zlecenia. Na każdym etapie realizowania usługi jesteśmy w stałym kontakcie z Klientem. Planując każdy kolejny krok, bierzemy pod uwagę wszystkie konsekwencje podjętych decyzji. Zawsze zgodnie z oczekiwaniami, zawsze na czas!

## 06. Elastyczność

Nie boimy się zmian i potrafimy dostosować się do nowych warunków. Wiedza i znajomość branży są naszym atutem w uzyskiwaniu przewagi nad konkurencją. Zdolność do szybkiego działania, wymaga wielopłaszczyznowej wiedzy, którą stale pogłęwiamy, aby dostosować się do potrzeb rynku i naszych Klientów.



# Cechy Naszych Produktów



konstrukcja  
ramowo-ptycinowa



konstrukcja  
plytowa

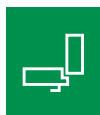

drzwi  
przylgowe



drzwi bezprzylgowe  
(STOLTERM)



kolory  
lazurowe



kolory RAL  
malowane na dębie



bezpieczne drzwi  
(antywtamaniowe)



drzwi  
energooszczędne



nietykowa  
wysokość



nietykowa  
szerokość



wysoka  
jakość



nietypowe  
drzwi



drzwi z dostawkami  
bocznymi



gwarancja  
24 miesiące



naturalne  
drewno



projekt  
indywidualny





250 cm



## Wykonania Niestandardowe

*Ograniczenia*  
**NIE ISTNIEJĄ!**

**Drzwi niestandardowe nawet do wysokości 250 cm**





## Jesteśmy EKO

Ekologia jest bardzo ważnym aspektem naszej działalności. Dlatego zawsze staramy się podejmować działania, które przyczyniają się do ochrony środowiska naturalnego.

Jednym z działań, które podejmujemy jest używanie lakierów wodnych, które są bezpieczne dla środowiska i nie emitują szkodliwych substancji do powietrza podczas procesu lakierowania. Dzięki temu możemy zapewnić naszym klientom produkty najwyższej jakości, ale jednocześnie dbać o ekologię.

Innym sposobem, w jaki dbamy o środowisko, jest ograniczenie drukowanych ofert i w większości wysyłanie wszystkich dokumentów elektronicznie. Dzięki temu zmniejszamy ilość papieru potrzebnego do druku, co przyczynia się do ograniczenia emisji dwutlenku węgla i ochrony lasów.

Ponadto, jako firma, wspieramy różne fundacje, które pomagają zwierzętom. Zakupujemy karmę i inne potrzebne produkty dla schronisk dla zwierząt, aby pomóc im w codziennym funkcjonowaniu i zapewnić im lepsze warunki.

Nasza firma bierze również udział w akcji posadzimy.pl, w ramach której sadzimy drzewa w różnych miejscach w Polsce. Staramy się w ten sposób przyczynić się do ochrony przyrody i zwiększyć produkcję tlenu w naszym otoczeniu.

Wszystkie te działania są dla nas ważne, ponieważ chcemy być odpowiedzialnymi przedsiębiorcami i dbać o środowisko naturalne. Wierzymy, że każdy ma swój wkład w ochronę środowiska i jesteśmy dumni z tego, że jako firma StolPaw podejmujemy działania, które przyczyniają się do ochrony naszej planety.



# DRZWI ZEWNĘTRZNE









# DRZWI

## Zewnętrzne

To wizytówka naszego domu. Wiemy, jak ważna w tym przypadku jest jakość, estetyka i bezpieczeństwo. Wybierz wykończenie, które najbardziej trafia w Twoje gusta. Nasze produkty są szczelne i wytrzymałe. Wybierz dobry zakup na lata!







Model: FAV52

## Drzwi płytowe

Drzwi wejściowe to przede wszystkim wizytówka naszego domu. To one są widoczne jako pierwsze i są subtelną zapowiedzią klimatu panującego wewnątrz. Powinny cechować je przede wszystkim elegancja, a także solidność i trwałość, zapewniająca nam komfort i poczucie bezpieczeństwa. Konstrukcja oparta jest na ramie, która wykonana jest z klejonego warstwowo drewna. Konstrukcję współtworzą sztywne płyty sklejki dębowej, całość wypełniona panelem termoizolacyjnym. W drzwiach płytowych montowane jest przeszklenie refleksyjne energooszczędne ze szkłem niskoemisyjnym, które sprawia, że ciepło nie ucieka na zewnątrz. Drzwi posiadają również elementy dekoracyjne intransje ze stali nierdzewnej.



TECHNOLOGIA

**FAVORIT**

TECHNOLOGIA

**STOLTERM**





78 mm

1,1 W/m<sup>2</sup> Kgwarancja  
24 miesiącenietypowy wymiar  
powyżej 2150 mm  
opcja za dopłatą

## OPIS TECHNICZNY DRZWI

## Konstrukcja

- Drzwi Płytowe
- Drzwi w systemie przylgowym
- Grubość skrzydła 78mm
- Rama skrzydła wykonana z drewna sosnowego klejonego warstwowo z listwą dębową w przyldze wzmocniona profilem stalowym „C” 40x20mm
- Wypełnienie ramy stanowi panel termoizolacyjny 64 mm
- Poszycie zewnętrzne skrzydła wykonane jest z wodoodpornej sklejki dębowej
- Uszczelka w skrzydle po obwodzie
- Wręg przeciwwyważeniowy

## Ościeżnica

- Drewno klejone warstwowo o wymiarach 95 x 60 mm
- Okleinowane naturalnym obtogiem dębowym
- Uszczelka w ramiakach ościeżnicy
- Próg aluminiowy standard lub drewniany z nakładkami

## Wykończenie

- System pięciopowłokowy
- Impregnacja w osobnym procesie
- Czterokrotne malowanie metodą hydrodynamiczną farbami wodorozcieńczalnymi transparentnymi wg. palety lazurów STOLPAW lub kryjącymi z palety RAL za dopłatą

## Wyposażenie standardowe

- Klamka Stolpaw + rozeta w kolorze F6 INOX
- Wkładki kl. A – system jednego klucza (kolor nikiel- satyna)
  - Zew 45 x 50 mm wew. 50 x 45 mm – do klamek STOLPAW
  - Zew 45x 55 mm Wew. 55 x 45 mm – do klamek (ODIN, SOLO GAJA, PRESTIGE, DIVA)
- Cztery zawiasy regulowane 3D
- Dwa niezależne zamki LOB – główny o rozstawie 72 mm
- Regulowany zaczep zamka głównego w futrynie
- Wręg przeciwwyważeniowy po stronie zawiasów
- Refleksyjny zestaw szybowy, ograniczający przejrzystość, dwukomorowy ze szkłem niskoemisyjnym i ciepłą ramką
- Próg drewniany z listwami aluminiowymi nakładkowymi lub aluminiowy z uszczelką

## Wymiary

- Typowe Sz = 1000mm i Hz = 2080 mm
- Wymiary do Sz = 1040mm Hz = 2150 mm - **bez dopłaty**
- Nietypowe – do wyceny indywidualnej

## Wyposażenie za dopłatą

- Rama skrzydła i ościeżnicy wykonana z materiału 100% dąb
- Wkładki KL. B lub KL. C – system jednego klucza
- Zamek listwowy KL. C rozstaw 92 mm ryglowany 3-punktowo
- Elektrozaczep
- Antaby
- Samozamykacz nawierzchniowy lub chowany
- Zestawy szybowe: piaskowane, P4, lustro weneckie, czarny antisol
- Próg aluminiowy ciepły

 **RC2 – TABELA DOPŁAT:**

Zamek listwowy, Szkło bezpieczne P4, Klamka III Kl. Bezpieczeństwa, Wkładki kl.B lub kl.C.







92 mm



0,57 W/m<sup>2</sup> K



gwarancja  
24 miesiące



nietypowy wymiar  
powyżej 2150 mm  
opcja za dopłatą

## OPIS TECHNICZNY DRZWI

### Konstrukcja

- Drzwi Płytowe
- Drzwi w systemie przylgowym
- Grubość skrzydła 92 mm
- Drzwi w systemie bezprzylgowym (zalecany zamek listwowy)

Rama skrzydła wykonana z drewna sosnowego klejonego warstwowo z listwą dębową w przyłdze wzmocniona profilem stalowym „C” 40x20mm

- Wypełnienie ramy stanowi panel termoizolacyjny 78 mm
- Poszycie zewnętrzne skrzydła wykonane jest z wodoodpornej sklejki dębowej
- Uszczelka w skrzydle po obwodzie
- Wręg przeciwwyważeniowy

### Ościeżnica

- Drewno klejone warstwowo o wymiarach 95 x 60 mm
- Okleinowane naturalnym obtęgiem dębowym
- Uszczelka w ramiakach ościeżnicy
- Próg aluminiowy ciepły

### Wykończenie

- System pięciopowłokowy
  - Impregnacja w osobnym procesie
- Czterokrotne malowanie metodą hydrodynamiczną farbami wodorozcieńczalnymi transparentnymi wg. palety lazurów STOLPAW lub kryjącymi z palety RAL za dopłatą

### Wypozażenie standardowe

- Klamka Stolpaw + rozeta w kolorze F6 INOX
  - Wkładki kl. A – system jednego klucza (kolor nikiel-satyna)
    - Zew 50 x 60 mm wew. 60 x 50 mm – do klamek STANDARD STOLPAW
    - **UWAGA!!! Do okuć inne niż Standard wymagane wkładki za dopłatą kl. B lub kl. C**
  - Cztery zawiasy regulowane 3D
  - Dwa niezależne zamki LOB – główny o rozstawie 72 mm
  - Regulowany zaczep zamka głównego w futrynie
  - Wręg przeciwwyważeniowy po stronie zawiasów
- Refleksyjny zestaw szybowy, ograniczający przejrzystość, pakiet trzykomorowy, czteroszybowy ze szkłem niskoemisyjnym i ciepłą ramką
- Próg aluminiowy z wkładką termiczną tz, ciepły

### Wymiary

- Typowe Sz = 1040mm Hz = 2090 mm
- Wymiary do Sz = 1040mm Hz = 2150 mm - **bez dopłaty**
- Nietypowe – do wyceny indywidualnej

### Wypozażenie za dopłatą

- Rama skrzydła i ościeżnicy wykonana z materiału 100% dąb
- Wkładki KL. B lub KL. C – system jednego klucza
- Zamek listwowy KL. C rozstaw 92 mm ryglowany 3-punktowo
- Elektrozaczep
- Antaby
- Samozamykacz nawierzchniowy lub chowany
- Zawiasy do drzwi w systemie bezprzylgowym
- Zestawy szybowe : piaskowane, P4 , lustro weneckie, czarny antisol



## DRZWI PŁYTOWE STOLTERM 92 MM

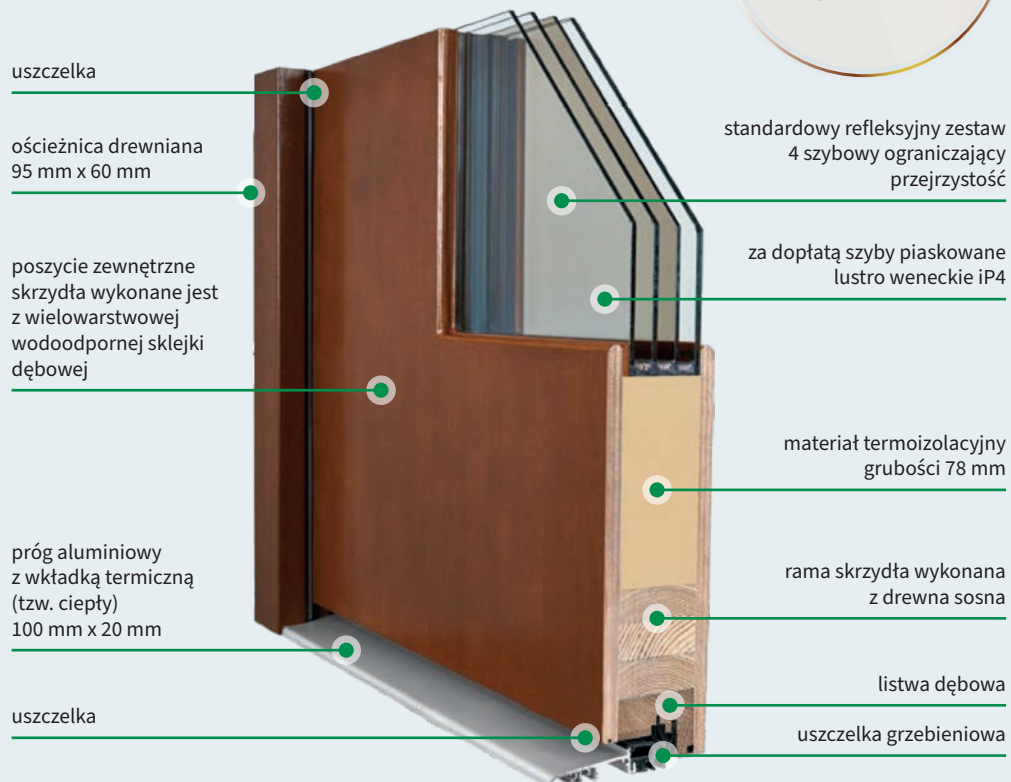

## POSZERZENIE PODPROGOWE PCV

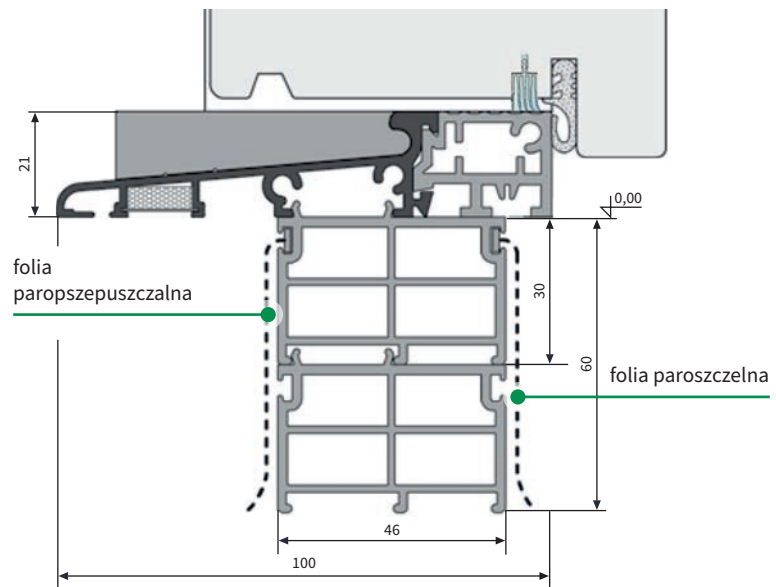

## PROFIL PCV

Zalecamy montaż z zastosowaniem profili PCV

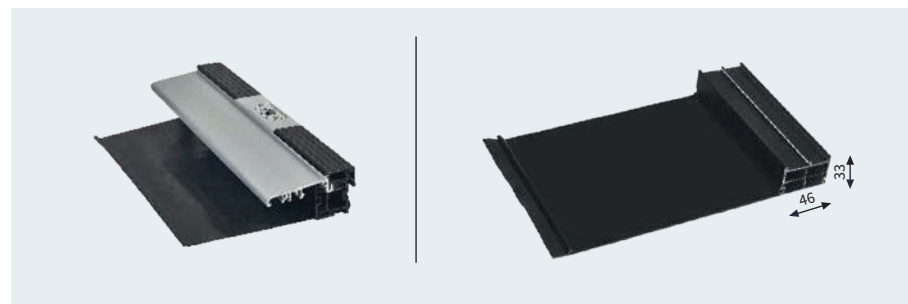

### INFO

Drewno sosnowe klejone warstwowo, oklejane naturalną oleiną dębową.







Model: FAV15



## CECHY PRODUKTU:



konstrukcja płytowa



drzwi przylgowe



kolory lazuruowe



bezpieczne drzwi (antywtamaniowe)



wysoka jakość



drzwi bezprzylgowe



kolory RAL malowane na dębie



drzwi z dostawkami bocznymi

80 / 90 / 100



FAVORIT 78 mm / STOLTERM 92mm

FAV 01



80 / 90 / 100



FAVORIT 78 mm / STOLTERM 92mm

FAV 04



80 / 90 / 100



FAVORIT 78 mm / STOLTERM 92mm

FAV 07



80 / 90 / 100





FAVORIT 78 mm / STOLTERM 92mm

FAV 08





 drzwi energooszczędne

 nietypowe drzwi

 nietypowa szerokość

 naturalne drewno

 gwarancja 24 miesiące

 projekt indywidualny

 nietypowa wysokość

80 / 90 / 100



FAVORIT 78 mm / STOLTERM 92mm

**FAV 12**



80 / 90 / 100



FAVORIT 78 mm / STOLTERM 92mm

**FAV 15**



80 / 90 / 100



FAVORIT 78 mm / STOLTERM 92mm

**FAV 16**



80 / 90 / 100



FAVORIT 78 mm / STOLTERM 92mm

**FAV 17**



## CECHY PRODUKTU:



konstrukcja płytowa



drzwi przylgowe



kolory lazurowe



bezpieczne drzwi (antywtamaniowe)



wysoka jakość



drzwi bezprzylgowe



kolory RAL malowane na dębie



drzwi z dostawkami bocznymi

80 / 90 / 100



FAVORIT 78 mm / STOLTERM 92mm

FAV 18



80 / 90 / 100



FAVORIT 78 mm / STOLTERM 92mm

FAV 19



80 / 90 / 100



FAVORIT 78 mm / STOLTERM 92mm

FAV 20  
RAL 6029



80 / 90 / 100





FAVORIT 78 mm / STOLTERM 92mm

FAV 22





 drzwi energooszczędne

 nietypowe drzwi

 nietypowa szerokość

 naturalne drewno

 gwarancja 24 miesiące

 projekt indywidualny

 nietypowa wysokość

80 / 90 / 100



FAVORIT 78 mm / STOLTERM 92mm

**FAV 23**



80 / 90 / 100



FAVORIT 78 mm / STOLTERM 92mm

**FAV 24**



80 / 90 / 100



FAVORIT 78 mm / STOLTERM 92mm

**FAV 27**



80 / 90 / 100



FAVORIT 78 mm / STOLTERM 92mm

**FAV 34**









Model: FAV 62



## CECHY PRODUKTU:



konstrukcja płytowa



drzwi przyłgowe



kolory lazurowe



bezpieczne drzwi (antywłamaniowe)



wysoka jakość



drzwi bezprzyłgowe



kolory RAL malowane na dębie



drzwi z dostawkami bocznymi

80 / 90 / 100



FAVORIT 78 mm / STOLTERM 92mm

FAV 35



80 / 90 / 100



FAVORIT 78 mm / STOLTERM 92mm

FAV 39



80 / 90 / 100



FAVORIT 78 mm / STOLTERM 92mm

FAV 44



80 / 90 / 100



FAVORIT 78 mm / STOLTERM 92mm

FAV 46

Szyba naklejana jednostronnie Czarny Lacobel





 drzwi energooszczędne

 nietypowe drzwi

 nietypowa szerokość

 naturalne drewno

 gwarancja 24 miesiące

 projekt indywidualny

 nietypowa wysokość

80 / 90 / 100



FAVORIT 78 mm / STOLTERM 92mm

**FAV 51**



80 / 90 / 100



FAVORIT 78 mm / STOLTERM 92mm

**FAV 52**



80 / 90 / 100



FAVORIT 78 mm / STOLTERM 92mm

**FAV 60**



80 / 90 / 100



FAVORIT 78 mm / STOLTERM 92mm

**FAV 61**



## CECHY PRODUKTU:



konstrukcja płytowa



drzwi przyłgowe



kolory lazurowe



bezpieczne drzwi (antywłamaniowe)\*



wysoka jakość



drzwi bezprzylgowe



kolory RAL malowane na dębie



drzwi z dostawkami bocznymi

80 / 90 / 100



FAVORIT 78 mm / STOLTERM 92mm

**FAV 62**



80 / 90 / 100



FAVORIT 78 mm / STOLTERM 92mm

**FAV 78**

RAL 2020



80 / 90 / 100



FAVORIT 78 mm / STOLTERM 92mm

**FAV 79**



80 / 90 / 100



FAVORIT 78 mm / STOLTERM 92mm

**FAV 85**

RAL 1021





 drzwi energooszczędne

 nietypowe drzwi

 nietypowa szerokość

 naturalne drewno

 gwarancja 24 miesiące

 projekt indywidualny

 nietypowa wysokość

\* Drzwi w klasie RC2 – tabela dopłat

80 / 90 / 100

80 / 90 / 100



FAVORIT 78 mm / STOLTERM 92mm



FAVORIT 78 mm / STOLTERM 92mm

FAV 86



FAV 96









# Drzwi płytowe Vintage

Drzwi płytowe to duża wygoda użytkowania, rewelacyjny wygląd, a także doskonały pewnik w kwestii jakości nie tylko do domów jednorodzinnych, ale też mieszkań. Stolpaw Albud Drzwi producent drzwi proponuje modele ponadczasowe, a jednocześnie wpisujące się w obecne trendy. Gładkie lub z różnymi dekoracyjnymi przeszkleniami - wybór należy do Ciebie! Jakość i bezpieczeństwo są dla nas na pierwszym miejscu, dlatego szkło jest bardzo wytrzymałe. Z powodzeniem wykonujemy drzwi płytowe o niestandardowych wymiarach. Możesz postawić na gotowy model lub zlecić nietypową realizację zgodną z konkretną wizją i indywidualnym projektem. Nasze drzwi płytowe to gwarancja precyzji i zadowolenia Klienta, nie tylko z zakupu, ale też z samej użyteczności, która przekłada się na codzienną wygodę dla wszystkich domowników.



KOLEKCJA

**NODUM**

Model: FAV 104 NOD

## CECHY PRODUKTU:



konstrukcja  
płytowa



drzwi  
przyłgowe



kolory  
lazurowe



bezpieczne drzwi  
(antywtamaniowe)\*



wysoka  
jakość



drzwi  
bezprzylgowe



kolory RAL  
malowane na dębie



drzwi z dostawkami  
bocznymi

80 / 90 / 100



**FAV 102 NOD**



80 / 90 / 100



**FAV 103 NOD**



80 / 90 / 100



**FAV 104 NOD**



80 / 90 / 100





**FAV 12 NOD**





 drzwi energooszczędne

 nietypowe drzwi

 nietypowa szerokość

 naturalne drewno

 gwarancja 24 miesiące

 projekt indywidualny

 nietypowa wysokość

\* Drzwi w klasie RC2 – tabela dopłat

80 / 90 / 100



**FAV 22 NOD**



80 / 90 / 100



**FAV 23 NOD**



80 / 90 / 100



**FAV 27 NOD**



80 / 90 / 100



**FAV 46 NOD**

Szyba naklejana jednostronnie Czarny Lacobel







32





Modele: FAV102 NOD









Model: STOL 34

## Drzwi ramowo - płytowe

Drzwi ramowo - płytowe cieszą się rosnącą popularnością jak żadne inne drzwi stają się zdecydowanie najbardziej ulubionym produktem dzięki temu, iż są ponadczasowe i uniwersalne. Niezależnie czy jesteś w trakcie renowacji nieruchomości, czy budujesz dom od podstaw wybór właściwych drzwi ramowo-płytowych staje się kluczowy do zakończenia każdego projektu domu. Drzwi ramowo-płytowe stanowią połączenie klasycznych drzwi z nowoczesnym designem. Wysoka jakość wykonania w połączeniu z wytrzymałą i współczesną formą, daje Państwu interesującą alternatywę dla klasycznych i nowoczesnych drzwi. Poprzez charakterystyczny kształt oraz wysokiej jakości materiały oferujemy Państwu unikalny i trwały produkt, który sprawdzi się w wieloletnim użytkowaniu. Zastosowanie przeszkleń oraz intransji ze stali nierdzewnej stwarza ze drzwi ramowo płytowe są ponadczasowe.

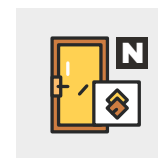

TECHNOLOGIA  
**NOVUM**



78 mm



1,2 W/m<sup>2</sup> K



gwarancja  
24 miesiące



nietypowy wymiar  
powyżej 2150 mm  
opcja za dopłatą

## OPIS TECHNICZNY DRZWI

### Konstrukcja

- Ramowo – Płytowe „STOL”
- Ramowo – Płycinowe „Angielskie i Tradycyjne”
- Drzwi w systemie przylgowym
- Grubość skrzydła 78mm
- Rama skrzydła wykonana z drewna sosnowego klejonego warstwowo, okleinowane sklejką wodoodporną dębową
- Pionowy ramiak wzmocniony stalowym profilem
- Wypełnienie ramy stanowi panel termoizolacyjny 50 mm z dwustronnymi sklejkami wodoodpornymi
- Uszczelka w skrzydle po obwodzie

### Ościeżnica

- Drewno klejone warstwowo o wymiarach 95 x 60 mm
- Okleinowane naturalnym obtogiem dębowym
- Uszczelka w ramiakach ościeżnicy
- Próg aluminiowy standard lub drewniany z nakładkami

### Wykończenie

- System pięciopowłokowy
- Impregnacja w osobnym procesie
- Czterokrotne malowanie metodą hydrodynamiczną farbami wodorozcieńczalnymi transparentnymi wg. palety lazurów STOLPAW lub kryjącymi z palety RAL za dopłatą

### Wypożyczenie standardowe

- Klamka Stolpaw + rozeta w kolorze F6 INOX
- Wkładki kl. A – system jednego klucza (kolor nikiel- satyna)
  - Zew 45 x 50 mm wew. 50 x 45 mm – do klamek STOLPAW
  - Zew 45x 55 mm Wew. 55 x 45 mm – do klamek (ODIN, SOLO GAJA, PRESTIGE, DIVA)
- Cztery zawiasy regulowane 3D
- Dwa niezależne zamki LOB – główny na wkładkę o rozstawie 72 mm
- Regulowany zaczepek zamka głównego w futrynie
- Wręg przeciwwyważeniowy po stronie zawiasów
- Refleksyjny zestaw szybowy, ograniczający przejrzystość, dwukomorowy ze szkłem niskoemisyjnym i ciepłą ramką
- Próg drewniany z listwami aluminiowymi nakładkowymi lub aluminiowy z uszczelką

### Wymiary

- Typowe Sz = 1000mm i Hz = 2080 mm
- Wymiary do 1040 mm i Hz do 2150 – **bez dopłaty**
- Nietypowe – do wyceny indywidualnej

### Wypożyczenie za dopłatą

- Rama skrzydła i ościeżnicy wykonana z materiału 100% dąb
- Wkładki KL. B lub KL. C – system jednego klucza
- Zamek listwowy KL. C rozstaw 92 mm ryglowany 3-punktowo
- Elektrozaczepek
- Antaba skośna
- Samozamykacz nawierzchniowy lub chowany
- Zestawy szybowe: piaskowane, P4, lustro weneckie, czarny antisol
- Próg aluminiowy ciepły













Model: STOL 24



## CECHY PRODUKTU:



konstrukcja  
płytowa



drzwi  
przyłgowe



kolory  
lazurowe



bezpieczne drzwi  
(antywtamaniowe)\*



wysoka  
jakość



naturalne  
drewno



kolory RAL  
malowane na dębie



drzwi z dostawkami  
bocznymi

80 / 90



**STOL 17**



80 / 90



**STOL 24**



80 / 90



**STOL 28**



80 / 90





**STOL 34**







 drzwi energooszczędne

 nietypowe drzwi

 nietypowa szerokość

 gwarancja 24 miesiące

 projekt indywidualny

 nietypowa wysokość

\* Drzwi o podwyższonej odporności na włamanie

80 / 90



STOL 36



80 / 90



STOL 42



80 / 90



STOL 43



80 / 90



STOL 45



### CECHY PRODUKTU:



konstrukcja  
płytowa



drzwi  
przylgowe



kolory  
lazurowe



bezpieczne drzwi  
(antywłamaniowe)\*



wysoka  
jakość



naturalne  
drewno



kolory RAL  
malowane na dębie



drzwi z dostawkami  
bocznymi

80 / 90



**STOL 46**



80 / 90



**STOL 51**



80 / 90



**STOL 52**



drzwi  
energooszczędne



gwarancja  
24 miesiące



niestandardowe  
drzwi



projekt  
indywidualny



niestandardowa  
szerokość



niestandardowa  
wysokość













Model: DIANA

## Drzwi ramowo - płycinowe

Drzwi w konstrukcji ramowo-płycinowej charakteryzują się tradycyjnym wyglądem. Konstrukcję stanowi rama wykonana z drewnaklejonego warstwowo. W ramie umieszczone są pionowe i poziome słupki, które zwane są szprosami. To dzięki nim cała konstrukcja drzwi jest usztywniona. Szprosy dzielą powierzchnię skrzydła drzwiowego na mniejsze pola, które nazywane są płycinami, które wypełnione są materiałem termoizolacyjnym. Drzwi ramowo-płycinowe dzięki swojej oryginalności cieszą się największą popularnością wśród klientów ceniących klasykę i tradycjonalizm.



KOLEKCJA

**TRADYCYJNA**

KOLEKCJA

**ANGIELSKA**

## CECHY PRODUKTU:



konstrukcja  
płytowa



drzwi  
przylgowe



kolory  
lazurowe



bezpieczne drzwi  
(antywłamaniowe)\*



wysoka  
jakość



naturalne  
drewno



kolory RAL  
malowane na dębie



drzwi z dostawkami  
bocznymi

90



**CUBA**



90



**MARCEL III**



80 / 90



**PODKOWA III**



80 / 90





**OWAL**







 drzwi energooszczędne

 nietypowe drzwi

 nietypowa szerokość

 gwarancja 24 miesiące

 projekt indywidualny

 nietypowa wysokość

\* Drzwi o podwyższonej odporności na włamanie

80 / 90



**PATRYK**



80 / 90



**MARIUSZ**



80 / 90



**MICHAŁ**

















80 / 90



**RYBA**



## CECHY PRODUKTU:

-  konstrukcja płytowa
-  wysoka jakość
-  kolory lazurowe
-  kolory RAL malowane na dębie
-  drzwi energooszczędne
-  gwarancja 24 miesiące
-  nietypowa szerokość
-  drzwi przylgowe
-  naturalne drewno
-  bezpieczne drzwi (antywłamaniowe)\*
-  drzwi z dostawkami bocznymi
-  nietypowe drzwi
-  projekt indywidualny
-  nietypowa wysokość

\* Drzwi o podwyższonej odporności na włamanie

80 / 90



**RYBA SZYBA**



80 / 90



**ŁUK**















Model: RYBA SZYBA



## CECHY PRODUKTU:



konstrukcja  
płytowa



drzwi  
przyłgowe



kolory  
lazurowe



bezpieczne drzwi  
(antywłamaniowe)\*



wysoka  
jakość



naturalne  
drewno



kolory RAL  
malowane na dębie



drzwi z dostawkami  
bocznymi

80 / 90



**ADAM**



80 / 90



**ALBERT**



80 / 90



**DIANA**



80 / 90





**FREYA\*\***



\*\* naświetle łukowe jako opcja



 drzwi energooszczędne

 nietypowe drzwi

 nietypowa szerokość

 gwarancja 24 miesiące

 projekt indywidualny

 nietypowa wysokość

PEŁNA PALETA RAL

BEZ DOPŁAT

**0** zł

80 / 90

90

80 / 90

80 / 90



HARRY



SUN



KOS



WILLIAM





Model: ADAM



Model: WILLIAM





Model: FREYA









## Drzwi niestandardowe

Drzwi w wymiarach niestandardowych to idealne rozwiązanie dla osób, które poszukują niebanalnych rozwiązań do swojego domu lub mieszkania. Jeśli chcesz, aby Twoje drzwi były wyjątkowe i niepowtarzalne, to niestandardowe drzwi drewniane Stolpaw są idealnym wyborem. Drewno to materiał trwały i wytrzymały. Drzwi drewniane w niestandardowych wymiarach doskonale sprawdzają się zarówno w nowoczesnych, jak i tradycyjnych domach. Warto pamiętać, że takie drzwi mogą wymagać specjalnego montażu, dlatego należy zwrócić się do profesjonalistów, aby zapewnić prawidłowe działanie i bezpieczeństwo.

















KOLEKCJA

**NIESTANDARDOWA**





## CECHY PRODUKTU:

-  konstrukcja płytowa
-  drzwi przylgowe
-  wysoka jakość
-  naturalne drewno
-  kolory lazurowe
-  bezpieczne drzwi (antywłamaniowe)\*
-  kolory RAL malowane na dębie
-  drzwi z dostawkami bocznymi
-  drzwi energooszczędne
-  nietypowe drzwi
-  gwarancja 24 miesiące
-  projekt indywidualny
-  nietypowa szerokość
-  nietypowa wysokość



**OVAL/2**



**DZ ADAM/2**



**DZ FAV 22/1**



**KOS**





**DZ MICHAŁ/1**



**DZ FAV 39/1**



**DZ FAV 01/2**

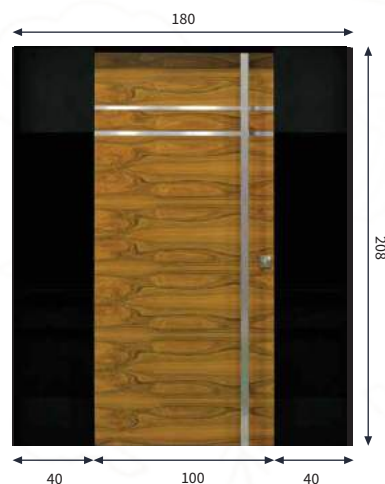

**DZ FAV 86/2**

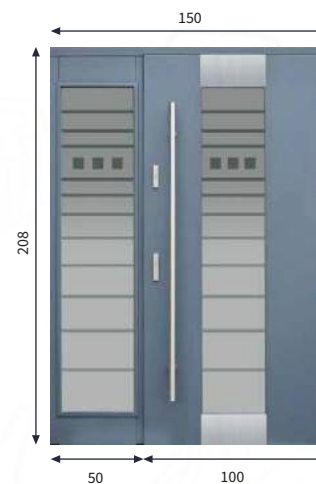

**DZ FAV 85/1**

**IDEALNIE  
DOPASOWANE  
DO NASZEGO DOMU**



# Inteligentne zabezpieczenie domu

---

Inteligentne drzwi to nowoczesne i wygodne rozwiązanie, które coraz częściej pojawia się w budynkach mieszkalnych. Są one otwierane za pomocą odcisku palca lub smartfona, co znacznie ułatwia i przyspiesza codzienne korzystanie z nich. Jedną z głównych zalet inteligentnych drzwi jest ich bezpieczeństwo. Dzięki unikalnemu odciskowi palca lub kodowi dostępowemu w aplikacji na smartfonie, można mieć pewność, że tylko upoważnione osoby będą mogły wejść do budynku. Nie trzeba też już szukać klucza czy nosić go przy sobie - wystarczy smartfon lub odcisk palca, aby otworzyć drzwi. To szczególnie przydatne rozwiązanie dla osób, które często zmieniają torebki czy kieszenie spodni i nie chcą tracić czasu na szukanie klucza. Inteligentne drzwi to również oszczędność czasu i pieniędzy. Dzięki nim nie trzeba już wymieniać zamków czy kluczy, gdy ktoś zgubi swoje. Wystarczy zmienić kod dostępowy lub usunąć odcisk palca z systemu, aby uniemożliwić dostęp osobie, która nie powinna mieć do niego dostępu.





# Nowoczesne rozwiązania na wyciągnięcie ręki



## 01.

### TECHNOLOGIA SKANOWANIA PALCA

Linie papilarne są skanowane przez sensor czytnika, aby umożliwić identyfikację odcisku palca danej osoby. BioKey 4000 Software pozwala na zapisanie do 50 minucji (cech linii papilarnych). W celu autoryzacji, osoby przeciągają palcem nad sensorem, a jeśli skanowane cechy są zgodne z zapamiętanymi parametrami w systemie, drzwi i zamki się otwierają. BioKey posiada wysokie certyfikaty bezpieczeństwa i dobrą rozpoznawalność, nawet przy niewielkich urazach palca czy rosnących palcach dzieci. Wersja Stand-Alone umożliwia zaprogramowanie kontroli dostępu bezpośrednio na drzwiach i zapisanie do 150 różnych wzorów palców. Jest to odpowiednie rozwiązanie zarówno do użytku prywatnego, jak i w małych/średnich firmach.



**WILKA**<sup>®</sup>  
SCHLIESSTECHNIK



**02.**

## SYSTEM EASY APP

Rozwiązanie to umożliwia dostęp do pomieszczeń bez konieczności używania kluczy mechanicznych.



### ZALETY:



łatwa instalacja



oszczędność



bezpieczeństwo



elastyczność

### SPECYFIKACJA:

- dostęp do pomieszczeń bez dodatkowych kluczy mechanicznych
- dla smartfonów pracujących w oparciu o systemy operacyjne Android i iOS wyposażonych w interfejs Bluetooth
- bezpieczne i komfortowe zarządzanie autoryzacją dostępu ze smartfona i transponderów Mifare
- nadawanie indywidualnych uprawnień dostępowych dla każdego użytkownika systemu
- system można rozbudowywać w dowolnym momencie eksploatacji
- maksymalna liczba użytkowników systemu – 250
- maksymalna liczba drzwi w systemie – 25
- odczyt do 1000 zdarzeń historycznych z datą i godziną na ekranie smartfona
- włączanie sprzęgła wkładki dla pojedynczego otwarcia lub na stałe (tryb office)



## INFORMACJE DODATKOWE:

- Maksymalna liczba użytkowników jednego systemu - 250 osób
- Maksymalna liczba drzwi w jednym systemie - 25 sztuk
- Odczyt na ekranie smartfona do 1000 zdarzeń historycznych z datą i godziną
- Szyfrowana komunikacja Bluetooth (AES-128)

# Nowoczesne rozwiązania na wyciągnięcie ręki

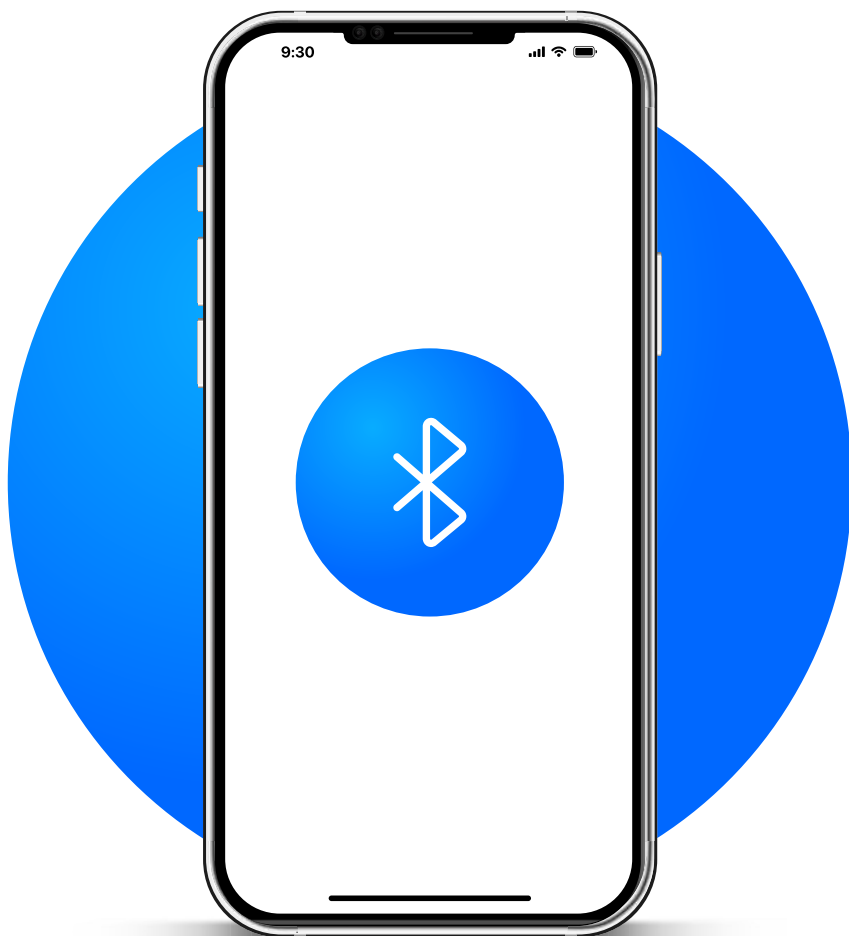

### WKŁADKA WILKA STEROWANA ZE SMARTFONA

Wymiary wkładki od 30/30 do 90/90  
ze skokiem co 5 mm



### ZASILANIE BATERYJNE CR2 - 3V

Trwałość do roku lub 30 000 cykli



### KARTA PROGRAMUJĄCA

Do wykonywania operacji administracyjnych



### TRANSPONDERY MIFARE 13,56,-MHZ

## PRZEKRÓJ POZIOMY SKRZYDŁA Z OŚCIEŻNICĄ

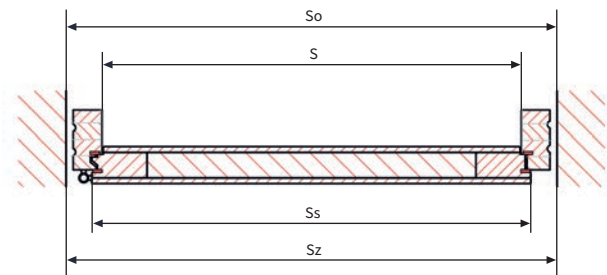

## DRZWI DWUSKRZYDŁOWE LEWE

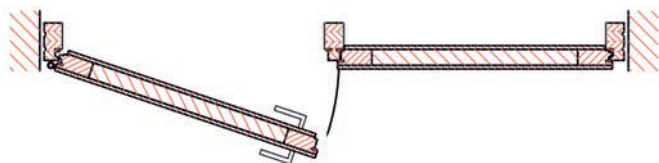

## DRZWI DWUSKRZYDŁOWE PRAWY

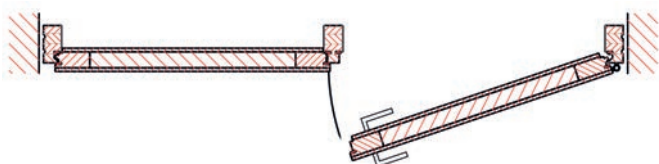

## PRZEKRÓJ PIONOWY SKRZYDŁA Z OŚCIEŻNICĄ

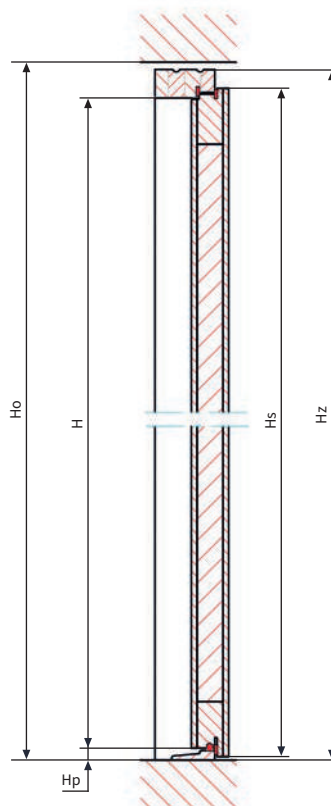

## DRZWI PRAWY

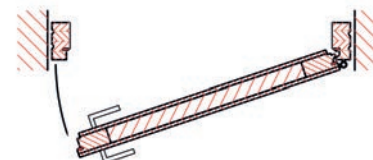

## DRZWI LEWE

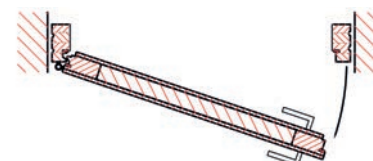

### LEGENDA

- S - szerokość w świetle ościeżnicy (mm)
- So - szerokość otworu w murze (mm)
- Ss - szerokość skrzydła drzwiowego (mm)
- Sz - zewnętrzna szerokość drzwi (skrzydło + ościeżnica) (mm)
- H - wysokość w świetle ościeżnicy (mm)
- Ho - wysokość otworu w murze (mm)
- Hs - wysokość skrzydła drzwiowego (mm)
- Hz - zewnętrzna wysokość drzwi (skrzydło + ościeżnica) (mm)
- Hp - wysokość progów - 40 mm



## TECHNOLOGIE STOLPAW

### NOVUM / FAVORIT

ROZMIAR	S	So	Ss	Sz	H	Ho	Hs	H <sub>z</sub>	Hp
„80”	780	920	820	900	1980	2100	2020	2080	40
„90”	880	1020	920	1000	2000	2100	2020	2080	20
„100”	980	1120	1020	1100	2000	2100	2030	2080	20

#### Zalecane otwory montażowe:

- „80” - 920 mm szerokość, 2100 mm wysokość
- „90” - 1020 mm szerokość, 2100 mm wysokość
- „100” - 1120 mm szerokość, 2100 mm wysokość

### STOLTERM

ROZMIAR	S	So	Ss	Sz	H	Ho	Hs	H <sub>z</sub>	Hp
„90”	900	1060	970	1040	2000	2110	2040	2090	20
„100”	1000	1160	1070	1140	2000	2110	2040	2090	20

#### Zalecane otwory montażowe:

- „90” - 1060 mm szerokość, 2110 mm wysokość
- „100” - 1160 mm szerokość, 2110 mm wysokość



# KOLORYSTYKA

## Drzwi Zewnętrznych

---

W Stolpaw Albud Drzwi oferujemy szeroką gamę kolorów drzwi, dzięki czemu każdy znajdzie coś dla siebie. Od eleganckich, po bardziej wyraziste kolory takie jak wiśnia czy afromozja. Oferujemy także możliwość wyboru koloru z palety RAL, dzięki czemu drzwi mogą być idealnie dopasowane do wystroju pomieszczenia, a także indywidualnie do każdego użytkownika.





## PALETA LAZURÓW STOLPAW



AFROMOZJA



DĄB  
BĄGIENNY



DĄB POLSKI



DĄB NATURAL

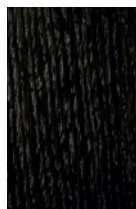

DĄB STARY



MAKORE



PALETA  
KOLORÓW  
RAL

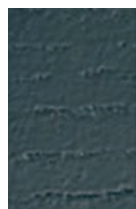

RAL 7016

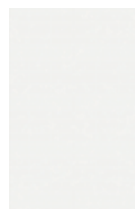

RAL 9016



WENGE



WINCHESTER

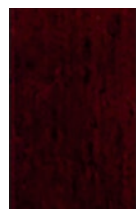

WIŚNIA



AFROMOZJA  
BRILLANT



CYPRYS  
BRILLANT



DĄB  
BĄGIENNY  
BRILLANT



KASZTAN  
BRILLANT



ORZECH  
BRILLANT



ORZECH  
CIEMNY  
BRILLANT



PALISANDER  
BRILLANT



RUSTICAL  
BRILLANT



WENGE  
BRILLANT



WINCHESTER  
BRILLANT



ŻŁOTY DĄB  
BRILLANT





# AKCESORIA

## Dodatkowe

---

Akcesoria do drewnianych drzwi zewnętrznych to niezbędne elementy, które zapewniają bezpieczeństwo i wygodę użytkowania. Klamki i zamki to najważniejsze elementy, które sprawiają, że drzwi są solidne i bezpieczne. Wybór naszych akcesoriów zapewnia trwałe i sprawdzone rozwiązania, które będą służyć przez wiele lat.





## KLAMKI AXA



### DIVA

F1, F4, F6, F9



### HAGA\*

F1, F4, F9, F8\*\*

KOLOR F6 - STANDARD W CENIE DRZWI



### NIAGARA

F1, F4, F6, F9



### ODIN

F1, F4, F6, F9



### PRESTIGE

F1, F4, F8\*\*



### SOLO GAJA

F1, F4, F6, F9, F8\*\*

## DOSTĘPNA PALETA KOLORÓW



F1 NIKIEL



F4 STARE  
ZŁOTO



F6 INOX



F8



F9 TYTAN

\* wyposażenie standardowe bez dopłaty

\*\* F8 za dopłatą

## ZAMKI LISTOWE



### SAFE H600

Zamek posiada haki i bolce kute na zimno, kieszeń na jedną wkładkę oraz 3 rygle aktywowane przez klucz. Zamek na dwie wkładki umożliwia łatwiejszą obsługę za pomocą klamki. Dopłata za te opcje znajduje się w tabeli dopłat.



### ZAMEK TANDEO

Automatyczne rygle mechaniczne: po zamknięciu drzwi rygle wychodzą automatycznie i dociskają skrzydło w trzech punktach, bez potrzeby doryglowywania. Drzwi zawsze zamknięte z gałką lub pochwytym od zewnątrz, jeżeli brak - zamknięcie następuje przez przekręcenie klucza o 90 stopni.

## DODATKOWE



NAKŁADKI NA ZAWIASY  
w cenie drzwi



MLECZKO SIGMA  
PROTECTOR 250 ML



DOLNY PANEL OCHRONNY



SAMOZAMYKACZ NAWIERZCHNIOWY



SAMOZAMYKACZ CHOWANY  
(niewidoczny po zamknięciu drzwi)

## ZESTAWY Z ANTABAMI



### PODSTAWOWY

- Antaba
- Klamka Solo Garda + rozeta



### TOP

- Antaba
- Klamka Solo Garda + rozeta
- Elektrozaczepek (funkcja dzień/noc)



### PRESTIGE

- Antaba bezprzewodowa
- Klik w antabie
- Klamka Solo Garda + rozeta
- Elektrozaczepek (funkcja dzień/noc)



### ANTABA BEZPRZEWODOWA WAVES AXA

Opatentowane przez AXA rozwiązanie umożliwiające montaż antaby z przyciskiem bez konieczności przeciągania okablowania.

## ANTABY



ANTABA PO



ANTABA POS



ANTABA PP KLIK



ANTABA PP Z  
CZYTNIKIEM LINII  
PAPILARNYCH



ANTABA PP





Model: MARCEL III







Listwa przyszybowa  
materiał sosna



Listwa przyszybowa  
materiał dąb

## DRZWI RAMOWO-PŁYGINOWE

Drzwi w wersji ramowo-płyginowej wykonane są z drewna sosnowego klejonego warstwowo. Płaszczyzna skrzydła oklejona jest naturalną sklejką dębową. Ościeżnica wykonana jest z drewna sosnowego klejonego warstwowo, oklejona naturalnym fornirem dębowym. Próg sosnowy wykończony listwą aluminiową.

### INFO

Drewno to materiał naturalny posiadający indywidualną strukturę i barwę. Nawet w przypadku jednego drzewa mogą wystąpić różnice w wybarwieniu. Są to cechy charakterystyczne drewna naturalnego i nie mogą być podstawą do reklamacji.

### PRZYKŁADY FREZOWAŃ

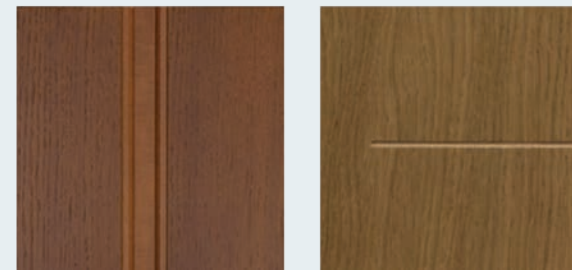

### PRZYKŁADY WYBARWIEŃ



# DRZWI WEWNĘTRZNE







# DRZWI

## Wewnętrzne

To nieodłączny element wyposażenia każdego domu i mieszkania. Ich wybór powinien być przemyślany, ponieważ pełnią one nie tylko funkcję praktyczną, ale również estetyczną. Wszystkie nasze produkty cechuje wysoka jakość wykonania oraz trwałość. Wybierz nasze drzwi wewnętrzne i ciesz się nie tylko pięknym wyglądem, ale również komfortem użytkowania.





# Cechy Drzwi Wewnętrznych



solidna  
konstrukcja



wysoka  
jakość

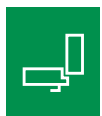

drzwi  
przyłgowe



drzwi  
bezprzylgowe



trwałość

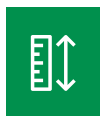

nietypowy  
wymiar



bezpieczeństwo



gwarancja  
24 miesiące



nowoczesny  
design



paleta  
kolorów RAL



drzwi  
rewersyjne



 SKRA

### KONSTRUKCJA SKRZYDŁA

Rama z wysokiej jakości drewna klejonego wielowarstwowo okleinowana obustronnie naturalnym obłogiem dębowym. Wypełnienie ramy stanowią płyty MDF okleinowane naturalnymi fornirami dębowymi najwyższej jakości.

### SZKLENIE

- szkło bezpieczne decormat

### WYPOSAŻENIE STANDARDOWE

- zamek magnetyczny
- zawias regulowany w trzech płaszczyznach (wersja przylgowa)

### WYPOSAŻENIE ZA DOPŁATĄ

- komplet zawiasów do drzwi bezprzylgowych

## SKRA

To linia drzwi mająca regularne geometryczne kształty. Wyjątkowa subtelność drewna została podkreślona delikatnymi przeszkleniami.

### CECHY PRODUKTU:



solidna konstrukcja



trwałość



wysoka jakość



drzwi przylgowe



drzwi bezprzylgowe



bezpieczeństwo



24 miesiące gwarancji

### OŚCIEŻNICA:



STANDARD



SKR 01







**SKR 02**



**SKR 03**



**SKR 04**



**SKR 05**



**SKR 06**





# LONDINO

## KONSTRUKCJA SKRZYDŁA

Rama z wysokiej jakości drewna klejonego wielowarstwowo okleinowana obustronnie naturalnym obłogiem dębowym. Wypełnienie ramy stanowią płyty MDF okleinowane naturalnymi fornirami dębowymi najwyższej jakości.

## SZKLENIE

- szkło bezpieczne decormat

## WYPOSAŻENIE STANDARDOWE

- zamek magnetyczny
- zawias regulowany w trzech płaszczyznach (wersja przylgowa)

## WYPOSAŻENIE ZA DOPŁATĄ

- komplet zawiasów do drzwi bezprzylgowych

## LONDINO

Nada każdemu wnętrzu wyjątkowy wygląd. Nowoczesne linie szkła oraz wyjątkowy charakter drewna tworzą niepowtarzalny tandem.

## CECHY PRODUKTU:



solidna konstrukcja



trwałość



wysoka jakość



drzwi przylgowe



drzwi bezprzylgowe



bezpieczeństwo



24 miesiące gwarancji

## OŚCIEŻNICA:



STANDARD



LON 01







LON 02



LON 03



LON 04



LON 05



LON 06









Model: SKR 01



# TRESOR

## KONSTRUKCJA SKRZYDŁA

Rama z wysokiej jakości drewna klejonego wielowarstwowo okleinowana obustronnie naturalnym obłogiem dębowym. Wypełnienie ramy stanowią płyty MDF okleinowane naturalnymi fornirami dębowymi najwyższej jakości.

## SZKLENIE

- szkło bezpieczne decormat

## WYPOSAŻENIE STANDARDOWE

- zamek magnetyczny
- zawias regulowany w trzech płaszczyznach (wersja przylgowa)

## WYPOSAŻENIE ZA DOPŁATĄ

- komplet zawiasów do drzwi bezprzylgowych

## TRESOR

Nowoczesna linia drzwi o niepowtarzalnym wzornictwie mająca typowe geometryczne kształty. Delikatne akcenty szklane podkreślają jej unikalność.

## CECHY PRODUKTU:



solidna konstrukcja



trwałość



wysoka jakość



drzwi przylgowe



drzwi bezprzylgowe



bezpieczeństwo



24 miesiące gwarancji

## OŚCIEŻNICA:



STANDARD



TRE 01







TRE 02



TRE 03



TRE 04



TRE 05



TRE 06





### KONSTRUKCJA SKRZYDŁA

Rama z wysokiej jakości drewna klejonego wielowarstwowo okleinowana obustronnie naturalnym obłogiem dębowym. Wypełnienie ramy stanowią płyty MDF okleinowane naturalnymi fornirami dębowymi najwyższej jakości.

### SZKLENIE

- szkło bezpieczne decormat

### WYPOSAŻENIE STANDARDOWE

- zamek magnetyczny
- zawias regulowany w trzech płaszczyznach (wersja przylgowa)

### WYPOSAŻENIE ZA DOPŁATĄ

- komplet zawiasów do drzwi bezprzylgowych

## JUST

Linia drzwi o prostych i nowoczesnych kształtach będących idealnym uzupełnieniem zarówno w nowoczesnych jak i klasycznych wnętrzach.

### CECHY PRODUKTU:



solidna konstrukcja



trwałość



wysoka jakość



drzwi przylgowe



drzwi bezprzylgowe



bezpieczeństwo



24 miesiące gwarancji

### OŚCIEŻNICA:



STANDARD



JUS 01







JUS 02



JUS 03



JUS 04



JUS 05



JUS 06









Model: TRE 05

 CRYSTAL

## CRYSTAL

Nowoczesne drzwi, w które pięknie wkomponowano zdobione elementy ze szkła hartowanego. Takie połączenie sprawi, że każde wnętrze będzie miało indywidualny charakter.

## CECHY PRODUKTU:



solidna konstrukcja



trwałość



wysoka jakość



drzwi przylgowe



drzwi bezprzylgowe



bezpieczeństwo



24 miesiące gwarancji

## OŚCIEŻNICA:



STANDARD

## KONSTRUKCJA SKRZYDŁA

Rama z wysokiej jakości drewna klejonego wielowarstwowo okleinowana obustronnie naturalnym obłogiem dębowym. Wypełnienie ramy stanowią płyty MDF okleinowane naturalnymi fornirami dębowymi najwyższej jakości.

## SZKLENIE

- szkło hartowane

## WYPOSAŻENIE STANDARDOWE

- zamek magnetyczny
- zawias regulowany w trzech płaszczyznach (wersja przylgowa)

## WYPOSAŻENIE ZA DOPŁATĄ

- komplet zawiasów do drzwi bezprzylgowych

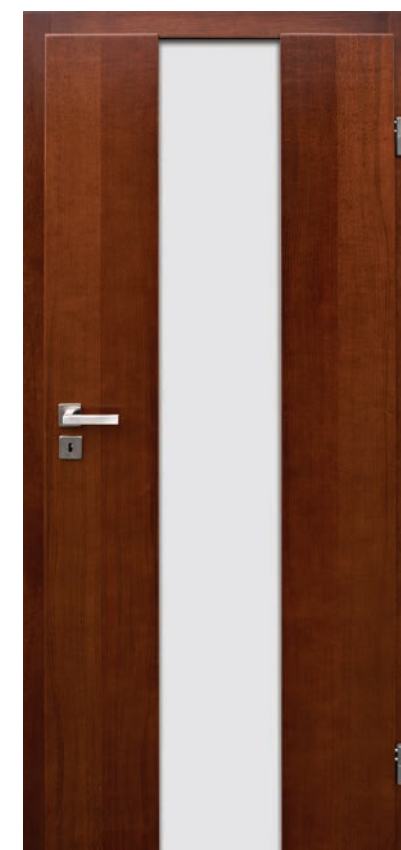

CRY 01





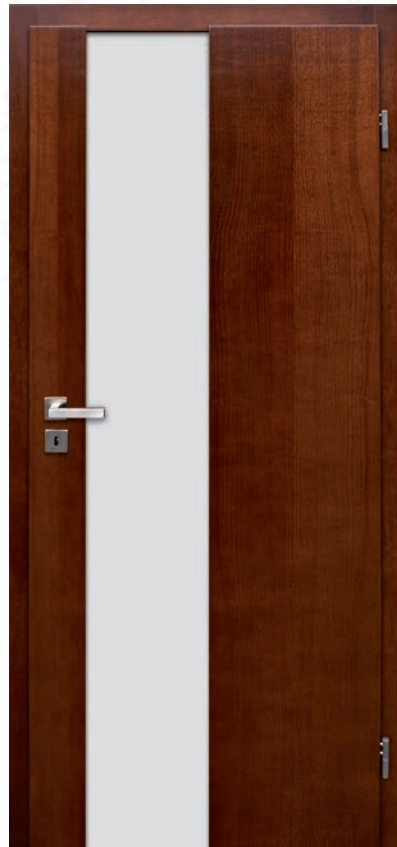
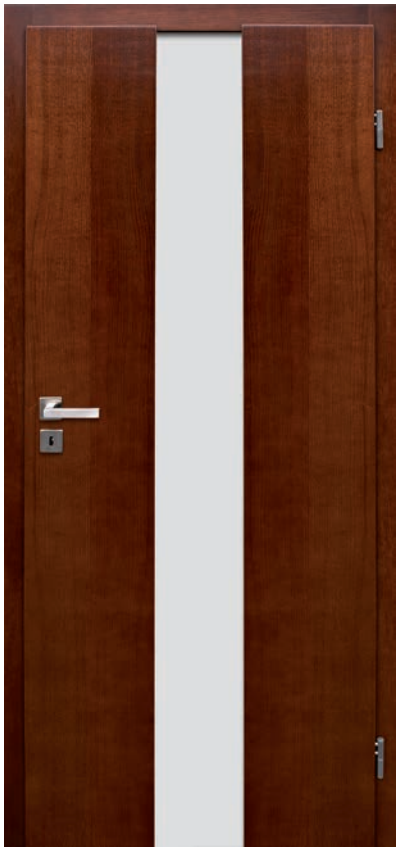

**CRY 02**



**CRY 03**



**CRY 04**



**CRY 05**



**CRY 06**





### KONSTRUKCJA SKRZYDŁA

Rama z wysokiej jakości drewna klejonego wielowarstwowo okleinowana obustronnie naturalnym obłogiem dębowym. Wypełnienie ramy stanowią płyty MDF okleinowane naturalnymi fornirami dębowymi najwyższej jakości.

### SZKLENIE

- szkło bezpieczne decormat

### WYPOSAŻENIE STANDARDOWE

- zamek magnetyczny
- zawias regulowany w trzech płaszczyznach (wersja przylgowa)

### WYPOSAŻENIE ZA DOPŁATĄ

- komplet zawiasów do drzwi bezprzylgowych

## STIL

Klasyczna linia drzwi szeroką gamą rozwiązań podkreśli charakter nawet najbardziej wyjątkowych pomieszczeń.

### CECHY PRODUKTU:



solidna konstrukcja



trwałość



wysoka jakość



drzwi przylgowe



drzwi bezprzylgowe



bezpieczeństwo



24 miesiące gwarancji

### OŚCIEŻNICA:



STANDARD



STI 01







**STI 02**



**STI 03**



**STI 04**



**STI 05**



**STI 06**









Model: CRY 03

 SILWA

## SILWA

Te drzwi to kwintesencja prostych i nowoczesnych kształtów trafiająca w gusta sympatyków modernizmu.

## CECHY PRODUKTU:



solidna konstrukcja



trwałość



wysoka jakość



bezpieczeństwo



drzwi bezprzylgowe



drzwi przeciwpożarowe



24 miesiące gwarancji

## KONSTRUKCJA SKRZYDŁA

Rama wewnętrzna konstrukcyjna wykonana jest z wysokiej jakości drewna klejonego wielowarstwowo. Wypełnienie stanowi płyta otworowa. Całość okleinowana naturalnym fornirem dębowym, lub naturalnymi fornirami drewna egzotycznego.

## SZKLENIE

- szkło dekoracyjne jednostronne lacobel

## WYPOSAŻENIE STANDARDOWE

- zamek magnetyczny
- zawias ukryty (wersja bezprzylgowa)

## WYPOSAŻENIE ZA DOPŁATĄ

- OPCJA Ei30, Ei60 - do wyceny indywidualnej

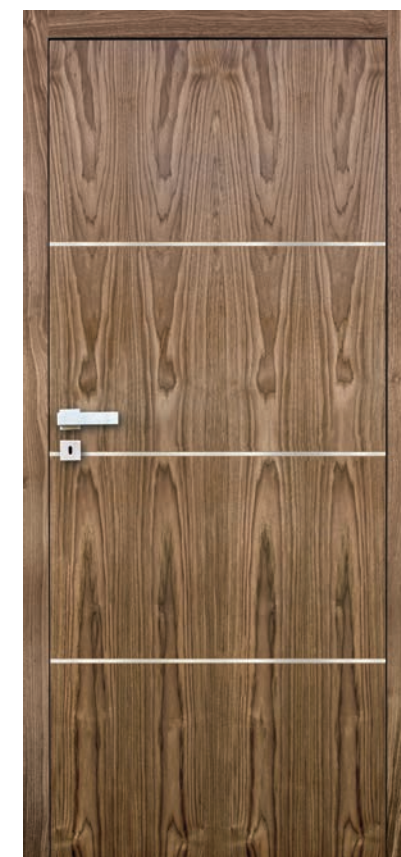

SIL 01







SIL 02



SIL 03



SIL 04



SIL 05



SIL 06





## CODE

To kolekcja pięknych stylowych drzwi, będąca idealnym dopełnieniem wnętrza urządzonego w tradycyjnym klasycznym stylu.

### CECHY PRODUKTU:



solidna konstrukcja



trwałość



wysoka jakość



drzwi przylgowe



drzwi bezprzylgowe



bezpieczeństwo



24 miesiące gwarancji

### OŚCIEŻNICA:



STANDARD

#### KONSTRUKCJA SKRZYDŁA

Rama z wysokiej jakości drewna klejonego wielowarstwowo okleinowana obustronnie naturalnym obłogiem dębowym. Wypełnienie ramy stanowią płyty MDF okleinowane naturalnymi fornirami dębowymi najwyższej jakości.

#### SZKLENIE

- szkło bezpieczne decormat

#### WYPOSAŻENIE STANDARDOWE

- zamek magnetyczny
- zawias regulowany w trzech płaszczyznach (wersja przylgowa)

#### WYPOSAŻENIE ZA DOPŁATĄ

- komplet zawiasów do drzwi bezprzylgowych



COD 01







**COD 02**



**COD 03**



**COD 04**



**COD 05**



**COD 06**





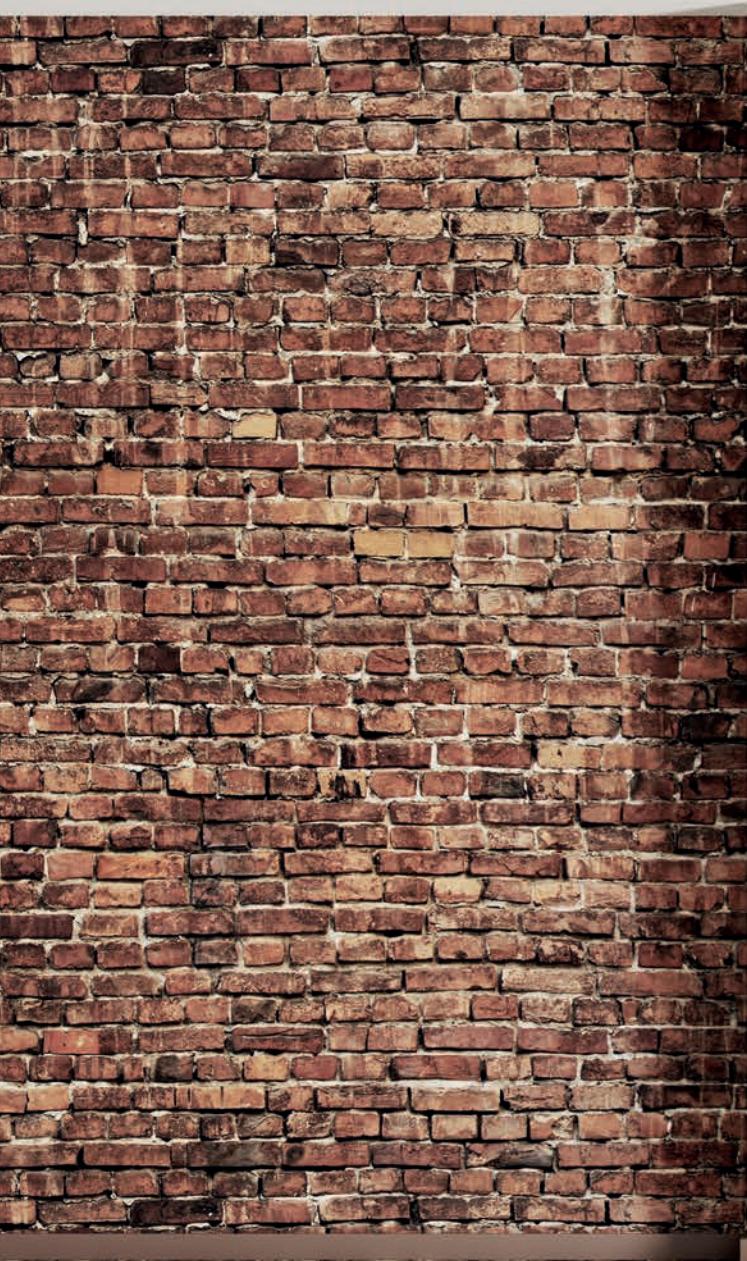





Model: COD 01

 EUPHORIA

## EUPHORIA

Ta seria drzwi wprawi w euforię największych koneserów. Piękna klasyczna linia, a także zdobione elementy szklane są godne, aby je umieścić w najbardziej wysmakowanych rezydencjach.

## CECHY PRODUKTU:



solidna konstrukcja



trwałość



wysoka jakość



drzwi przylgowe



drzwi bezprzylgowe



bezpieczeństwo



24 miesiące gwarancji

## OŚCIEŻNICA:



STANDARD

## KONSTRUKCJA SKRZYDŁA

Rama z wysokiej jakości drewna klejonego wielowarstwowo okleinowana obustronnie naturalnym obłogiem dębowym. Wypełnienie ramy stanowią płyty MDF okleinowane naturalnymi fornirami dębowymi najwyższej jakości.

## SZKLENIE

- szkło bezpieczne decormat

## WYPOSAŻENIE STANDARDOWE

- zamek magnetyczny
- zawias regulowany w trzech płaszczyznach (wersja przylgowa)

## WYPOSAŻENIE ZA DOPŁATĄ

- komplet zawiasów do drzwi bezprzylgowych



EUP 01







**EUP 02**



**EUP 03**



**EUP 04**



**EUP 05**



**EUP 06**





# ROMA

## KONSTRUKCJA SKRZYDŁA

Rama z wysokiej jakości drewna klejonego wielowarstwowo okleinowana obustronnie naturalnym obłogiem dębowym. Wypełnienie ramy stanowią płyty MDF okleinowane naturalnymi fornirami dębowymi najwyższej jakości.

## SZKLENIE

- szkło bezpieczne decormat

## WYPOSAŻENIE STANDARDOWE

- zamek magnetyczny
- zawias regulowany w trzech płaszczyznach (wersja przylgowa)

## WYPOSAŻENIE ZA DOPŁATĄ

- komplet zawiasów do drzwi bezprzylgowych

## ROMA

To kolekcja tradycyjnych ozdobnych drzwi, która pozwoli nadać wnętrzu niepowtarzalny klimat, elegancję przeplatającą się z tradycją.

## CECHY PRODUKTU:



solidna konstrukcja



trwałość



wysoka jakość



drzwi przylgowe



drzwi bezprzylgowe



bezpieczeństwo



24 miesiące gwarancji

## OŚCIEŻNICA:



STANDARD







ROM 01



ROM 02



ROM 03



ROM 04



ROM 05



## ROMA

Ta seria drzwi wprawi w euforię największych koneserów. Piękna klasyczna linia, a także zdobione elementy szklane są godne, aby je umieścić w najbardziej wysmakowanych rezydencjach.



**ROM 06**



**ROM 07**



Model: ROM 02





# KOLORYSTYKA

# Drzwi

# Wewnętrznych

---

Zachwycaj swoich gości stylowymi drzwiami wewnętrznymi z gamy kolorów oferowanej przez Stolpaw Albud Drzwi! Nasza szeroka paleta obejmuje zarówno eleganckie odcienie, jak i oryginalne, wyraziste kolory. Dzięki nam możesz idealnie dopasować drzwi do wystroju swojego wnętrza lub indywidualnych preferencji. Odkryj nasze wyjątkowe kolory i ciesz się pięknem swoich drzwi wewnętrznych!





## KOLORYSTYKA DRZWI DREWNIANYCH

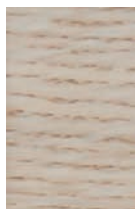

WEISS  
10901

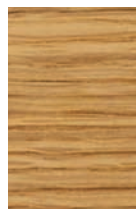

HONIG  
10906

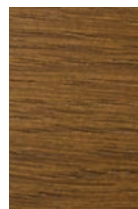

RUSTIKAL  
10907

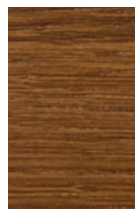

KOGNAK  
10908

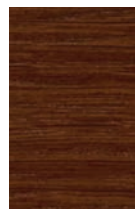

MARON  
10909

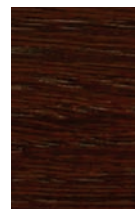

ORZECH  
10910

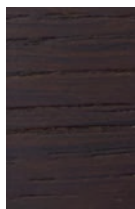

TABAK  
10911

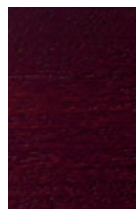

MAHAGONIROT  
10912

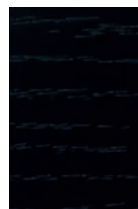

SCHWARZ  
10913



KASTANIE  
11117



ANTIK  
11253

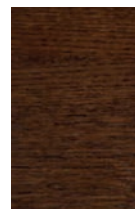

HAVANNA  
11255



GOLDEN OAK  
11127

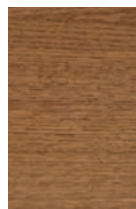

NATUR  
11250

## OKLEINY NATURALNE



ORZECH  
AMERYKAŃSKI



PALISANDER  
SANTOS

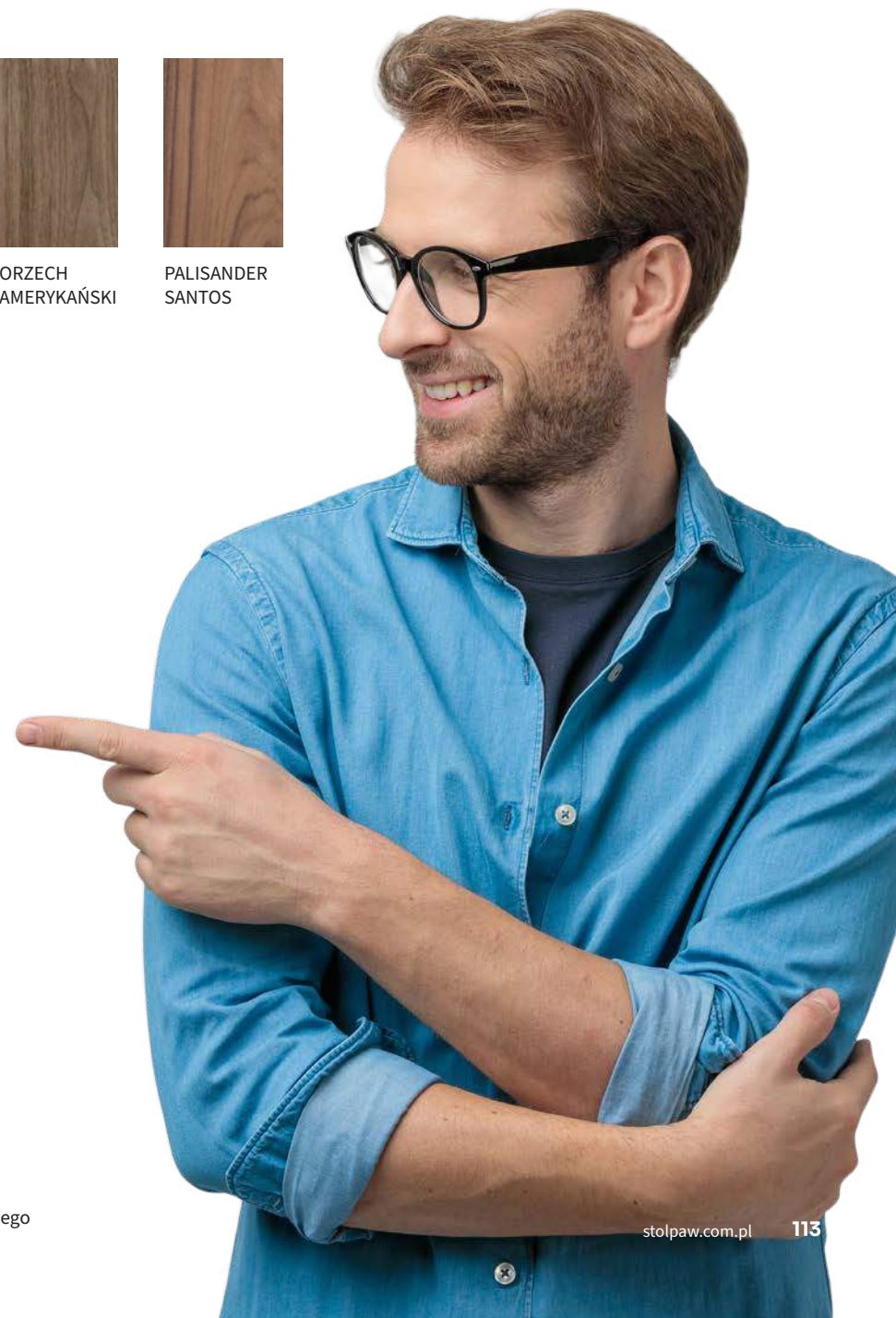

\*Ze względu na technikę druku przedstawione kolory mogą różnić się od rzeczywistych, prosimy o korzystanie z wzornika koloru dostępnego u naszych dystrybutorów

# DRZWI Wewnętrzne

Kolekcja Vittoria









## VITO

Minimalistyczne wzornictwo zapewni idealne dopasowanie kolekcji do nowoczesnego rodzaju wnętrz.

### PRZEKRÓJ:



### FREZOWANIE:



**FREZ 02**  
STANDARD

#### KONSTRUKCJA SKRZYDŁA

- drzwi płytowe
- wersja przylgowa
- wersja bezprzylgowa
- rama skrzydła MDF wzmocniona listwami drewnianymi
- wypełnienia płyta otworowa
- płycina HDF

#### WYKOŃCZENIE

- malowanie metoda hydrodynamiczną wysokiej klasy lakierami RAL
- ozdobne frezy na płaszczyźnie skrzydła

#### WYPOSAŻENIE STANDARDOWE

- zamek standardowy oszczędnościowy opcja: klucz, wc, wkładka patentowa
- dwa zawiasy regulowane w trzech płaszczyznach (wersja przylgowa)
- uszczelka w ościeżnicy

#### WYPOSAŻENIE ZA DOPŁATĄ

- komplet zawiasów do drzwi bezprzylgowych
- opcja EI30, EI60 - do wyceny indywidualnej





**CECHY  
PRODUKTU:**



solidna  
konstrukcja



wysoka  
jakość



drzwi  
przyłgowe



drzwi  
bezprzyłgowe



24 miesiące  
gwarancji



paleta  
kolorów RAL



nietypowe  
wymiary



drzwi  
rewersyjne



VIT 01



VIT 02



VIT 03



VIT 04



 ELIO

## ELIO

Tradycyjne, klasyczne, ponadczasowe.  
Optycznie powiększają każde wnętrze.

## PRZEKRÓJ:



## FREZOWANIE:



**FREZ 01**  
OPCJA



**FREZ 03**  
STANDARD

### KONSTRUKCJA SKRZYDŁA

- drzwi płytowe
- wersja przylgowa
- wersja bezprzylgowa
- rama skrzydła MDF wzmocniona listwami drewnianymi
- wypełnienia płyta otworowa
- płycina HDF

### WYKOŃCZENIE

- malowanie metoda hydrodynamiczną wysokiej klasy lakierami RAL
- ozdobne frezy na płaszczyźnie skrzydła

### WYPOSAŻENIE STANDARDOWE

- zamek standardowy oszczędnościowy opcja: klucz, wc, wkładka patentowa
- dwa zawiasy regulowane w trzech płaszczyznach (wersja przylgowa)
- uszczelka w ościeżnicy

### WYPOSAŻENIE ZA DOPŁATĄ

- komplet zawiasów do drzwi bezprzylgowych
- opcja EI30, EI60 - do wyceny indywidualnej



Model: ELIO 02



**CECHY  
PRODUKTU:**



solidna  
konstrukcja



wysoka  
jakość



drzwi  
przyłgowe



drzwi  
bezprzylgowe



24 miesiące  
gwarancji



paleta  
kolorów RAL



nietypowe  
wymiary



drzwi  
rewersyjne



drzwi  
przeciwpożarowe



**ELIO 01**



**ELIO 02**



**ELIO 03**



**ELIO 04**





# DARIO

## DARIO

Elegancja dopasowana do przestrzeni utrzymanej w każdym stylu.

### PRZEKRÓJ:



#### KONSTRUKCJA SKRZYDŁA

- drzwi ramiakowe
- wersja przylgowa
- wersja bezprzylgowa
- ramiaki wykonane z MDF wzmocnione listwami drewnianymi
- obióg płyta HDF
- szkło 3.3.1. mat
- szkło hartowane klejone mleczne 8 mm 4.4.2 (kolekcja Dario: model Dario 03 Dario 04)

#### WYKOŃCZENIE

- malowanie metoda hydrodynamiczną wysokiej klasy lakierami RAL

#### WYPOSAŻENIE STANDARDOWE

- zamek standardowy oszczędnościowy opcja: klucz, wc, wkładka patentowa
- dwa zawiasy regulowane w trzech płaszczyznach (wersja przylgowa)
- uszczelka w ościeżnicy
- szkło bezpieczne decormat

#### WYPOSAŻENIE ZA DOPŁATĄ

- komplet zawiasów do drzwi bezprzylgowych



**DARIO 01**





**CECHY  
PRODUKTU:**



solidna  
konstrukcja



wysoka  
jakość



drzwi  
przyłgowe



drzwi  
bezprzylgowe



24 miesiące  
gwarancji



paleta  
kolorów RAL



nietypowe  
wymiary



drzwi  
rewersyjne



**DARIO 02**



**DARIO 03**



**DARIO 04**



**DARIO 04/1**



**DARIO 05**





# FRANCO

## FRANCO

Elegancja dopasowana do przestrzeni utrzymanej w każdym stylu.

### PRZEKRÓJ:



#### KONSTRUKCJA SKRZYDŁA

- drzwi ramowe
- wersja przylgowa
- wersja bezprzylgowa
- rama skrzydła MDF wzmocniona listwami drewnianymi
- szprosy wykonane z MDF
- szkło 3.3.1 mat

#### WYKOŃCZENIE

- malowanie metoda hydrodynamiczną wysokiej klasy lakierami RAL

#### WYPOSAŻENIE STANDARDOWE

- zamek standardowy oszczędnościowy opcja: klucz, wc, wkładka patentowa
- dwa zawiasy regulowane w trzech płaszczyznach (wersja przylgowa)
- uszczelka w ościeżnicy
- szkło bezpieczne decormat

#### WYPOSAŻENIE ZA DOPŁATĄ

- komplet zawiasów do drzwi bezprzylgowych



Model: ELIO 02



**CECHY  
PRODUKTU:**



solidna  
konstrukcja



wysoka  
jakość



drzwi  
przyłgowe



drzwi  
bezprzylgowe



24 miesiące  
gwarancji



paleta  
kolorów RAL



nietypowe  
wymiary



drzwi  
rewersyjne



**FRANCO 01**



**FRANCO 02**



**FRANCO 03**



**FRANCO 04**



# System drzwi ukrytych STOLPAW

System do drzwi ukrytych STOLPAW DISCRET pozwala za uzyskanie efektu idealnego zlicowania się drzwi ze ścianą. W przypadku pomalowania drzwi na kolor ściany uzyskamy efekt ciągłości ściany i drzwi w pomieszczeniu. Oferujemy ościeżnicę do drzwi rozwieranych do wewnątrz i na zewnątrz, prawych oraz lewych. System do drzwi Visio opiera się na uniwersalnej, aluminiowej ramie wyposażonej w elementy ułatwiające precyzyjny montaż, malowanej proszkowo, pasującej do wszystkich dostępnych na rynku zawiasów wpuszczanych. Można zastosować profil ościeżnicowy z górną belką lub bez górnej belki (gdy drzwi montowane są do samego sufitu).



Konstrukcja skrzydła oparta na ramiakach z drewna klejonego warstwowo



Wypełnienie skrzydła stanowi płyta otworowa wiórowa



Poszycie zewnętrzne – płyta HDF

## ZALETY SYTEMU STOLPAW DISCRET

- wysoka stabilność i sztywność konstrukcji dzięki specjalnym profilom
- wzmocnione narożniki kątowników wewnętrznych zabezpieczają konstrukcję na połączeniach kątowych
- szeroki zakres zastosowania systemu aż do 2,5 m wysokości zabudowy i szerokości skrzydła 1,2 m przy obciążeniu do 100 kg
- dzięki specjalnym profilom ościeżnicowym system współpracuje z większością dostępnych na rynku zawiasów
- uniwersalna rama pozwala na zastosowanie systemu do płyt kartonowo-gipsowych oraz ścian murowanych
- możliwość malowania ościeżnicy farbami ściennymi dzięki wstępnemu pokryciu białą farbą podkładową
- wyjątkowa konstrukcja profili pozwala uniknąć efektu poduszki powietrznej
- specjalnie zaprojektowana szczelina umożliwi maskowanie szkłem lub fornirem, co podnosi estetykę wykończenia
- zaprojektowane wejście na siatki kątowe zapobiega pękaniu ścian na łączeniach z profilem
- nie ma potrzeby stosowania dodatkowych podkładek dzięki specjalnym żeberkom umożliwiającym podparcie każdego zawiasu







### TRZY RODZAJE WYKONANIE SKRZYDŁA:

- Skrzydło impregnowane pod farbę akrylową lub tapetę
- Skrzydło malowane kolorami z palety RAL pół mat lub NCS
- Skrzydło fornirowane naturalnym obłogiem dębowy lub naturalnymi fornirami egzotycznymi

### WYPOSAŻENIE STANDARDOWE:

- Zawiasy
- Uszczelki w ościeżnicy
- Zamek magnetyczny
- Ościeżnica aluminiowa wielokomorowa o dużej sztywności
- Zaczep zamka

# WYMIARY DRZWI PRZYLGOwych JEDNODZIELNYCH Z OŚCIEŻNICĄ STANDARD

Szerokość drzwi	Wymiary skrzydeł		Światło przejścia		Wymiary ościeżnicy		Wymiary otworu		Wymiary z opaskami	
	S1	H1s	HS	HS	ZEW	H ZEW	S BAZA	H BAZA	A O	H O
"60"	642	2039	600	2025	644	2040	664	2050	764	2100
"70"	742	2039	700	2025	744	2040	764	2050	864	2100
"80"	842	2039	800	2025	844	2040	864	2050	964	2100
"90"	942	2039	900	2025	944	2040	964	2050	1064	2100
"100"	1042	2039	1000	2025	1044	2040	1064	2050	1164	2100

## PRZEKRÓJ POZIOMY DRZWI PRAWIE

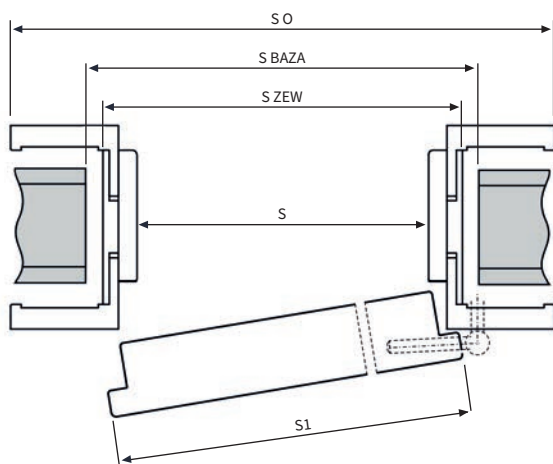

## PRZEKRÓJ POZIOMY DRZWI LEWE

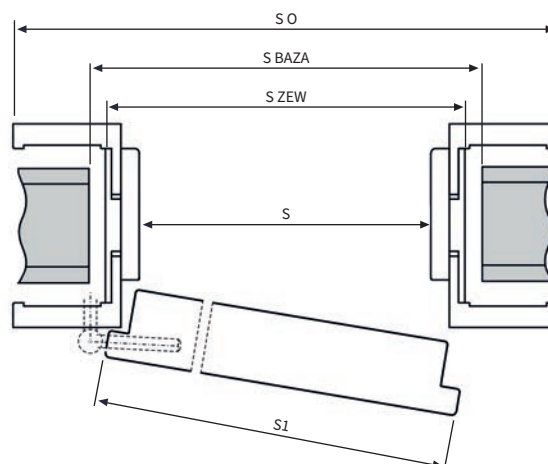

## PRZEKRÓJ PIONOWY

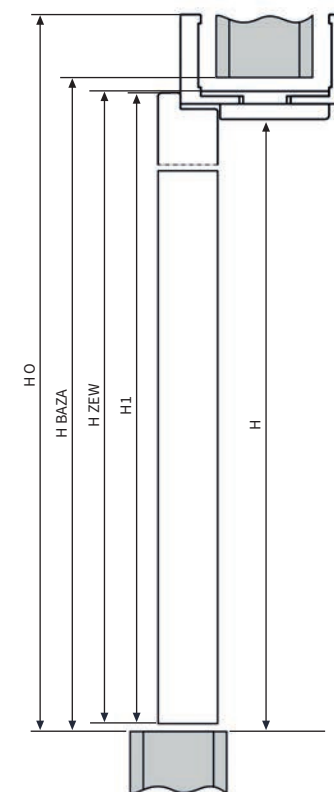



## NEMEZIS

System przesuwny NEMEZIS charakteryzuje się wysoką jakością wykonania. Jest idealnym rozwiązaniem do nowoczesnych i klasycznych wnętrz.

## UCHWYTY WPUSZCZANE 55x82mm



CZARNY



NIKIEL



PATYNA  
ANTYCZNA



CHROM  
VELVET



CHROM  
SZCZOTKOWANY

### KONSTRUKCJA

System przesuwny naścienny NEMEZIS stosowany jest jako drzwi bezprzylgowe jedno lub dwuskrzydłowe.

### ZESTAW DO PRZESUWU SKRZYDEŁ SKŁADA SIĘ Z:

- dowolnego modelu skrzydła wewnętrznego (w rozmiarze 60, 70, 80, 90, 100) w wersji bezprzylgowej
- systemu przesuwnego naściennego
- maskownicy
- pochwytów



## AREO

System przesuwny Areo doda elegancji zarówno klasycznemu i nowoczesnemu wnętrzu. Daje wrażenie zawieszenia w przestrzeni drzwi przesuwnych, dzięki zamocowaniu ich tylko do jednej listwy nad wnęką.

## UCHWYTY WPUSZCZANE 55x82mm



CZARNY



NIKIEL



PATYNA  
ANTYCZNA



CHROM  
VELVET



CHROM  
SZCZOTKOWANY

### KONSTRUKCJA

System przesuwny AREO stosowany jest jako drzwi bezprzylgowe jednoskrzydłowe.

### ZESTAW DO PRZESUWU SKRZYDEŁ SKŁADA SIĘ Z:

- dowolnego modelu skrzydła wewnętrznego (w rozmiarze 60, 70, 80, 90, 100) w wersji bezprzylgowej
- systemu przesuwnej naściennych





## LOFT

Wyeksponowane detale mechaniczne, dla podkreślenia charakteru wykonane w czarnym matowym kolorze co nadaje wnętrzu charakter industrialny.

## UCHWYTY WPUSZCZANE 55x82mm



CZARNY



NIKIEL



PATYNA  
ANTYCZNA



CHROM  
VELVET



CHROM  
SZCZOTKOWANY

### KONSTRUKCJA

System przesuwny LOFT stosowany jest jako drzwi bezprzylgowe Jednoskrzydłowe.

### ZESTAW DO PRZESUWU SKRZYDEŁ SKŁADA SIĘ Z:

- dowolnego modelu skrzydła wewnętrznego (w rozmiarze 60, 70, 80, 90, 100) w wersji bezprzylgowej
- systemu przesuwnej naściennego









## PRZEKROJE OŚCIEŻNIC



**OŚCIEŻNICA REGULOWANA  
FORNIROWANA**



**OŚCIEŻNICA STAŁA**



**OŚCIEŻNICA REGULOWANA  
BIAŁA**





Zeskanuj QR kod  
telefonem



CENNIK

## Sprawdź nasz cennik online

Znajdziesz tam ceny wszystkich naszych drzwi,  
akcesoriów oraz możliwych dopłat.

**Wejdź na: [www.stolpaw.com.pl/cennik/](http://www.stolpaw.com.pl/cennik/)**



### **STOLPAW ALBUD DRZWI**

PAWŁÓW 230B, 26-510 CHLEWISKA

TEL. +48 48 617-10-55

E-MAIL: BIURO@STOLPAW.COM.PL

1. Drewno jest materiałem naturalnym, posiadającym unikalną i wyjątkową strukturę. Jego naturalne cechy powodują możliwość powstania różnic kolorystycznych poszczególnych elementów lub usłojenia i nie stanowią podstaw do reklamacji.
2. Drzwi zewnętrzne muszą być osłonięte poprzez zadaszenie wykonane bezpośrednio nad drzwiami lub całkowicie osłonięte obudową i montowane w podcieniach.
3. Podane ceny dotyczą drzwi jednokolorowych z palety lazurów STOLPAW ALBUD DRZWI. Malowanie dwukolorem lub farbami z palety RAL ( z wyjątkiem Ral 7016 – 9016) objęte są dopłatą z tabeli dopłat.
4. Kolory z palety RAL w technologii NOVUM dostępne są z wyłączeniem koloru białego.
5. Aplikacje ozdobne typu INOX, szkło Lakobel, montowane są standardowo jednostronnie od strony zewnętrznej drzwi.
6. Wszystkie modele z szybą czarny antisol oraz aplikacją INOX w układzie pionowym występują w wymiarze Hz= 2080 mm.
7. Drzwi dostępne o wymiarach niestandardowych dostępne są bez dopłat. Dopłatą obejmują drzwi wyższe niż 2150mm i szersze niż 1020 mm .po zewnętrznej stronie ościeżnicy.
8. W drzwiach montowane są standardowo szyby zespolone płaskie typu reflex ze szkłem nieskoemisyjnym. Szyby czarny antisol występują w standardzie w określonych modelach w pozostałych jako opcja za dopłatą.
9. Wszystkie drzwi wykonujemy opcjonalnie z dostawkami bocznymi typu: FIX – stała, RUCHOMA – imitacja skrzydła, WITRYNA – Szklenie w ościeżnicy.
10. Indywidualne projekty, realizujemy po weryfikacji możliwości konstrukcyjnej i dokonanej przednio wycenie.
11. Wszystkie ceny podane w katalogu są cenami netto i nie zawierają podatku VAT.

Wszelkie informacje zawarte w katalogu mają charakter informacyjny i nie stanowią oferty handlowej w rozumieniu Kodeksu Cywilnego. W związku z ciągłym rozwojem, wprowadzaniem udoskonaleń producent zastrzega sobie prawo do wprowadzania zmian.

Prosimy o korzystanie z wzornika lazurów dostępnego u naszych Partnerów Handlowych.